

SOLARFAR – Компоненты для гелиосистем

Термосмесители - Моторизованный шаровый кран - Трехкомпонентный фитинг	Стр. 52
Узлы с термосмесителями	Стр. 53
Компоненты для гелиосистем - Воздухоотводчик - Предохранительный клапан - Деаэратор	Стр. 56
Фитинги	Стр. 57

2

SOLARFAR- КОМПОНЕНТЫ ДЛЯ ГЕЛИОСИСТЕМ



ТЕРМОСТАТИЧЕСКИЕ СМЕСИТЕЛИ

Термосмеситель SOLARFAR оснащен термочувствительным элементом-датчиком, расположенным внутри корпуса смесителя, непосредственно в смешанном потоке, это позволяет быстро и точно реагировать на изменение температуры. В зависимости от фиксируемой температуры, датчик изменяет соотношение подаваемой горячей и холодной воды, поддерживая температуру воды на выходе из смесителя на установленном уровне. В случае недостаточного количества холодной воды, датчик может полностью перекрыть подачу горячей воды, чтобы избежать ожогов.

Обратите особое внимание, для повышения точности работы смесителя важно сбалансировать давления между холодной и горячей водой.

Калибровка термосмесителя, т.е. установка температуры воды на выходе, осуществляется вручную.

Положение ручки	MIN	1	2	3	4	5	MAX
Температура (°C)	25	35	45	50	55	60	65



ПРЕДОХРАНИТЕЛЬНЫЕ КЛАПАНЫ

В целях защиты солнечных панелей, в системе желательно устанавливать предохранительный клапан и расширительный бак. Это также позволяет защитить бойлер в геосистеме.

Основной функцией клапана является сброс воды в случае достижения предельного давления.

Для достижения правильности работы клапана важно, чтобы сумма давления калибровки и избыточного давления не превышала рабочее давление. Все предохранительные клапаны откалиброваны в лабораториях завода-изготовителя. Калибровка клапана не может быть изменена без разбора клапана.

Участок трубопровода, соединяющий котел и клапан, не должен иметь пересечения и заужения диаметра по сравнению с входом в клапан, а диаметр трубопровода должен быть не меньше размера выпуска. Дренажная труба не должна мешать нормальной работе клапана. Опорожнение не должно происходить в непосредственной близости от клапана; оно должно быть доступным и заметным.

Клапан может быть установлен как в вертикальном, так и горизонтальном положении, но не в перевернутом, чтобы избежать загрязнения, которые могут помешать нормальной работе клапана. Сбросные трубы не должны мешать нормальной работе клапана, а сбрасываемая вода не должна наносить ущерб имуществу и людям.



ВОЗДУХООТВОДЧИКИ

Воздухоотводчик SOLARFAR устанавливается в геосистему и предназначен для автоматического удаления воздуха из системы, что способствует повышению теплоотдачи и позволяет устранить шумообразование, связанное с нерасчетным тепловым движением жидкости. Воздухоотводчик должен быть установлен на самой высокой точке системы в вертикальном положении.

Колпачок должен быть слегка откручен, что позволит воздуху свободно выходить из клапана. Пластиковый колпачок снабжен уплотнительным элементом и соответственно может быть закрыт при необходимости. Колпачок требуется только в особых случаях – при неисправности клапана. После того, как воздух был удален во время заполнения системы, необходимо закрыть запорный кран, расположенный под воздухоотводчиком.



Рис. 1. При отсутствии воздуха в системе вода поднимает поплавок до полного закрытия затвора.

Рис. 2. При наличии воздуха уровень воды опускается и поплавок открывает затвор.

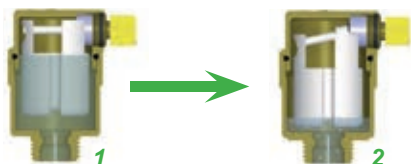

СОЕДИНЕНИЯ

Фитинги SOLARFAR позволяют подключение медных и стальных труб в геосистемах и имеют максимальную рабочую температуру 160°C.

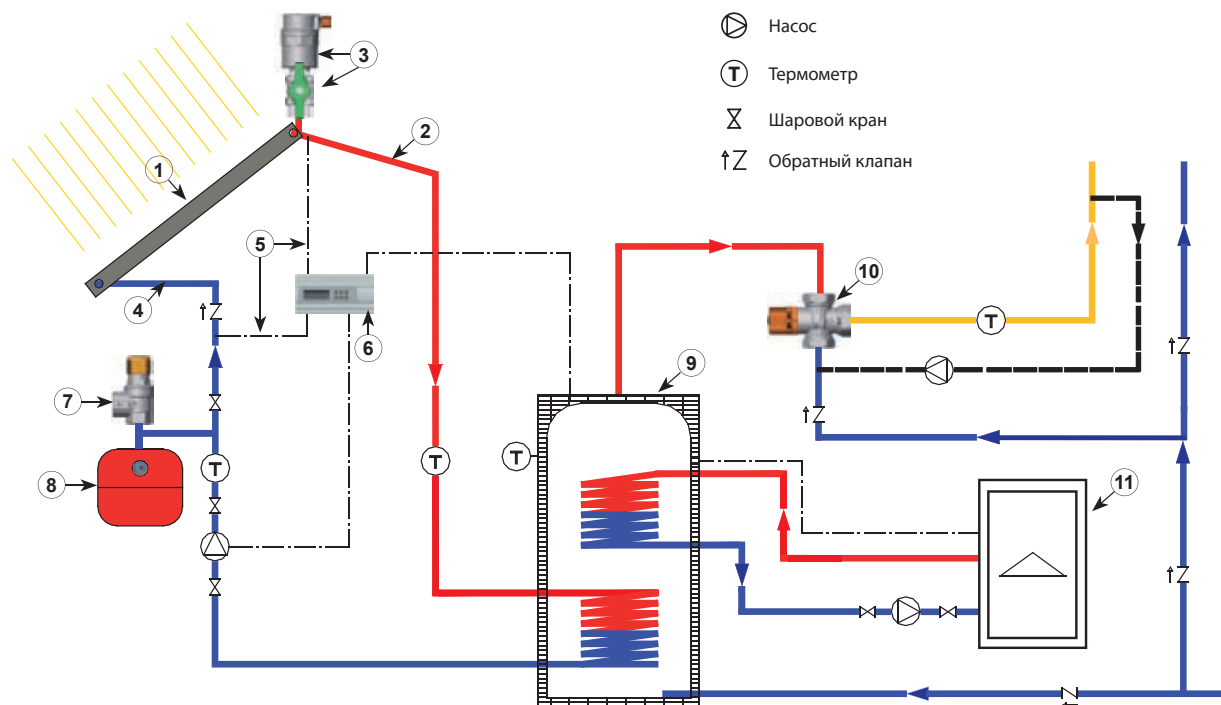

ГЕЛИОСИСТЕМА ДЛЯ БОЙЛЕРА КОСВЕННОГО НАГРЕВА

- ⊕ Насос
- ⊙ Т Термометр
- ⊗ Шаровый кран
- ↑Z Обратный клапан

1 - Солнечная батарея

2 - Подача

3 - Воздухоотводчик SOLARFAR с шаровым краном

4 - Обратка

5 - Датчик температуры

6 - Блок управления

7 - Предохранительный клапан SOLARFAR

8 - Расширительный бак

9 - Бойлер

10 - Термосмеситель SOLARFAR

11 - Котел

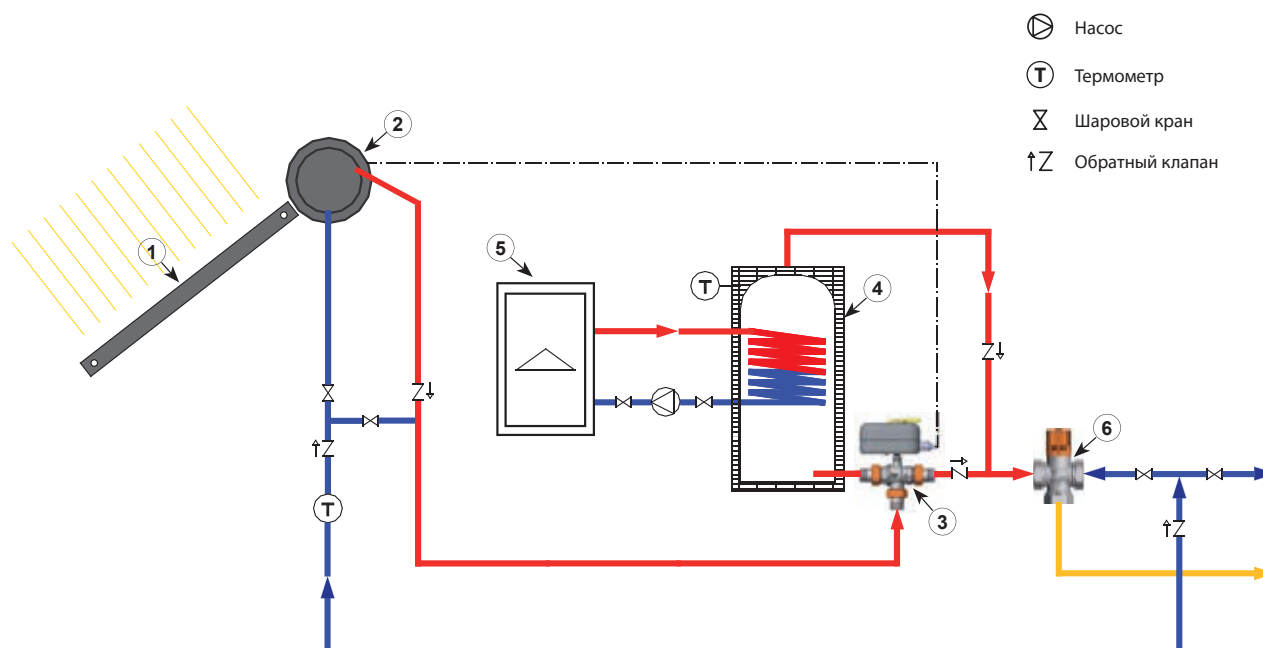
ГЕЛИОСИСТЕМА ПРЯМОГО НАГРЕВА ГВС

- ⊕ Насос
- ⊙ Т Термометр
- ⊗ Шаровый кран
- ↑Z Обратный клапан

1 - Солнечная батарея

2 - Ресивер

3 - Зонный шаровый кран SOLARFAR

4 - Бойлер

5 - Котел

6 - Термосмеситель SOLARFAR

2

ТЕРМОСМЕСИТЕЛИ - МОТОРИЗОВАННЫЙ ШАРОВЫЙ КРАН - ТРЕХКОМПОНЕНТНЫЙ ФИТИНГ



Хромированный термосмеситель для гелиосистем

- Регулирование температуры: 25+65°C
- Присоединение: внутренняя резьба
- Макс. температура на входе: 120°C



Арт. 3953

Код	Размер	Упаковка, шт.	Коробка, шт.
3953 12	1/2"	1	85
3953 34	3/4"	1	85
3953 1	1"	1	45

Хромированный термосмеситель для гелиосистем

- Регулирование температуры: 25+65°C
- Присоединение: наружная резьба
- Макс. температура на входе: 120°C



Арт. 3954

Код	Размер	Упаковка, шт.	Коробка, шт.
3954 34	3/4"	1	45
3954 1	1"	1	45

Хромированный термосмеситель для гелиосистем

- Регулирование температуры: 25+65°C
- Присоединение: американка
- Макс. температура на входе: 120°C



Арт. 3955

Код	Размер	Упаковка, шт.	Коробка, шт.
3955 12	1/2"	1	50
3955 34	3/4"	1	50
3955 1	1"	1	50
3955 114	1"1/4"	1	-
3955 112	1"1/2"	1	-

Фитинг 3-х компонентный для гелиосистем

- Присоединение: наружная-внутренняя резьба
- Макс. рабочая температура: 160°C



Арт. 5152

Код	Размер	Упаковка, шт.	Коробка, шт.
5152 34	3/4"	20	200
5152 1	1"	10	100

Шаровой 3х ходовой кран с накладными гайками с сервоприводом 220В (24В) с ручной деблокировкой для гелиосистем.

- Макс. рабочая температура: 130°C
- Номинальное давление: 16 бар
- Присоединение: американка
- Проход: полный



А ← Б
АБ

Арт. 300729 - 300829

Код	Размер	Время поворота	Напряжение	Упаковка, шт.	Коробка, шт.
300729 3408	3/4"	8 сек.	220В	1	12
300729 108	1"	8 сек.	220В	1	12
300829 3408	3/4"	8 сек.	24В	1	12
300829 108	1"	8 сек.	24В	1	12

Термостат с погружным датчиком и с защитой регулировки

- Регулирование температуры: 10+90°C
- Степень защиты: IP40
- Макс. температура датчика: 150°C
- Гильза датчика: 1/2" (l=100мм)
- Длина капиллярной трубки: 1 м



Арт. 7953

Код	Упаковка, шт.	Коробка, шт.
7953	1	-

Изоляция анти-конденсационная для сервоприводов

Арт. 3007-3008



Арт. 3009

Код	Высота, мм	Упаковка, шт.
3009 40	40	1



УЗЛЫ С ТЕРМОСМЕСИТЕЛЯМИ 2

SOLARFAR - Гелиогруппа для систем с бойлером

- Термосмеситель для гелиосистем, регулирование температур 25÷65°C
- Трехходовой кран 3/4" с сервоприводом (~220В, 8 сек.) с ручной деблокировкой
- Макс. давление: 10 бар
- Макс. температура: 110°C
- Уплотнение: EPDM
- Теплоизоляция
- Термостат бойлера с погружным датчиком
- Присоединение - американка



Арт. 3090

Код	Размер	Упаковка, шт.	Коробка, шт.
3090 34	3/4"	1	-

Температура воды из гелиосистемы > 45°C

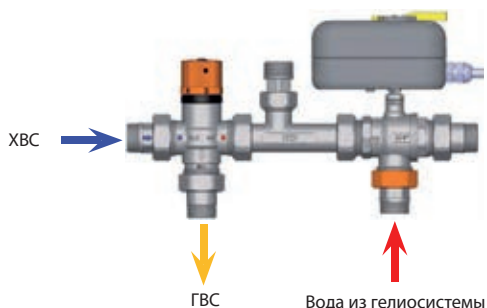

Температура воды из гелиосистемы < 45°C

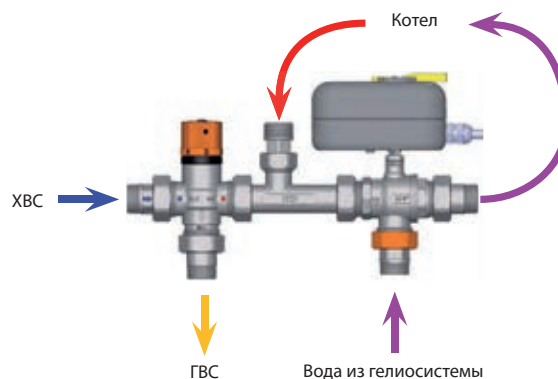

Пример установки код 3090 34

Гелиосистема для теплообменника бойлера косвенного нагрева.

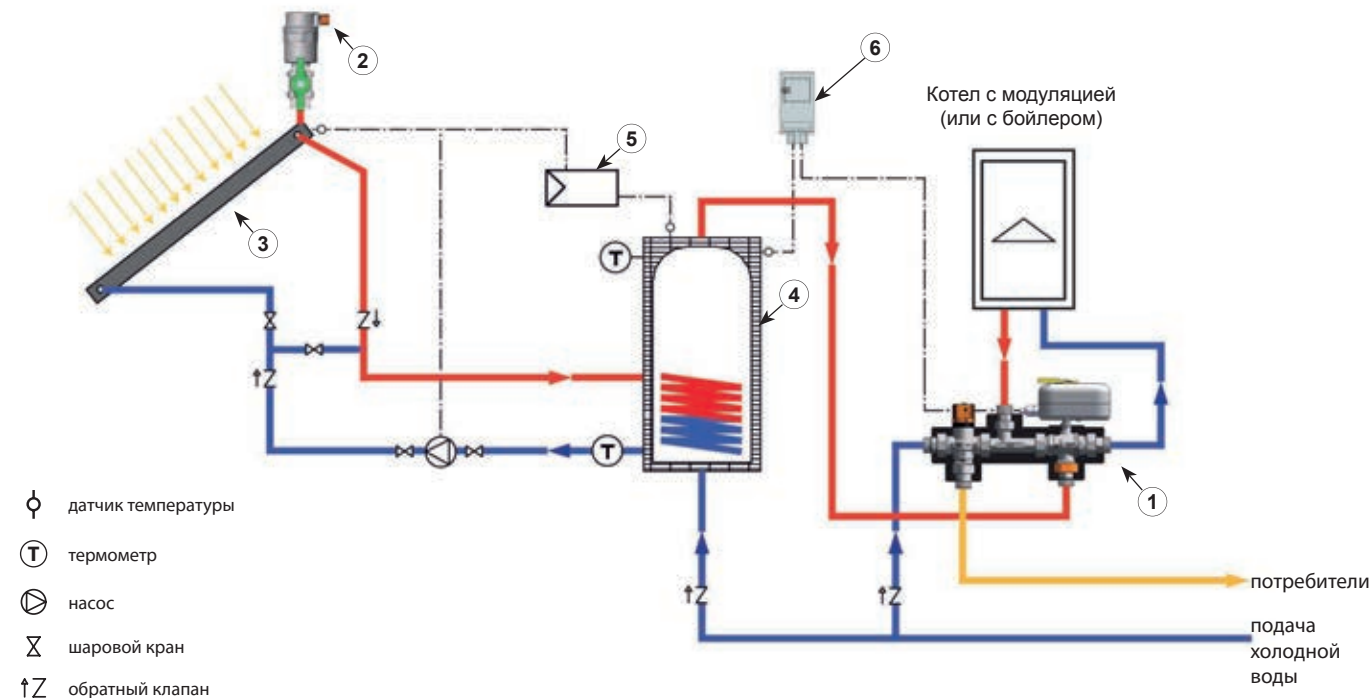

- 1 - гелиогруппа (арт. 3090) для систем с бойлером
- 2 - воздухоотводчик с шаровым краном
- 3 - солнечная батарея

- 4 - бойлер
- 5 - блок управления
- 6 - термостат

2 УЗЛЫ С ТЕРМОСМЕСИТЕЛЯМИ



SOLARFAR - Гелиогруппа для систем без бойлера

- Термосмеситель SOLARFAR, регулирование температур 25+65°C
- Шаровой кран 3/4" с сервоприводом ~220В 8 сек и ручной деблокировкой
- Макс. давление: 10 бар
- Макс. температура: 110°C
- Уплотнение EPDM
- Теплоизоляционный кожух
- Термостат с погружным датчиком бака-накопителя
- Присоединение – 3/4" американка

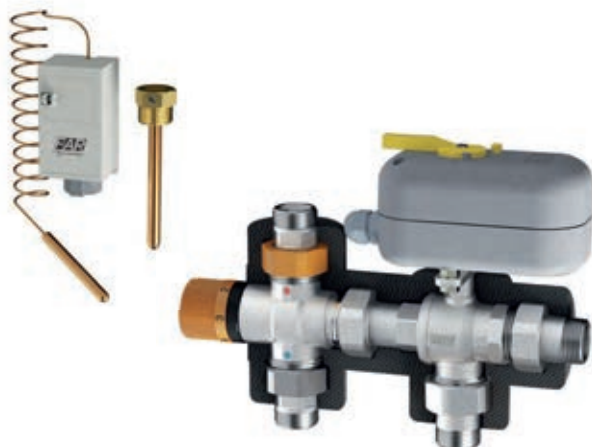

Арт. 3091

Код	Размер	Упаковка, шт.	Коробка, шт.
3091 34	3/4"	1	-

Пример использования код 3091 34
Гелиосистема прямого нагрева

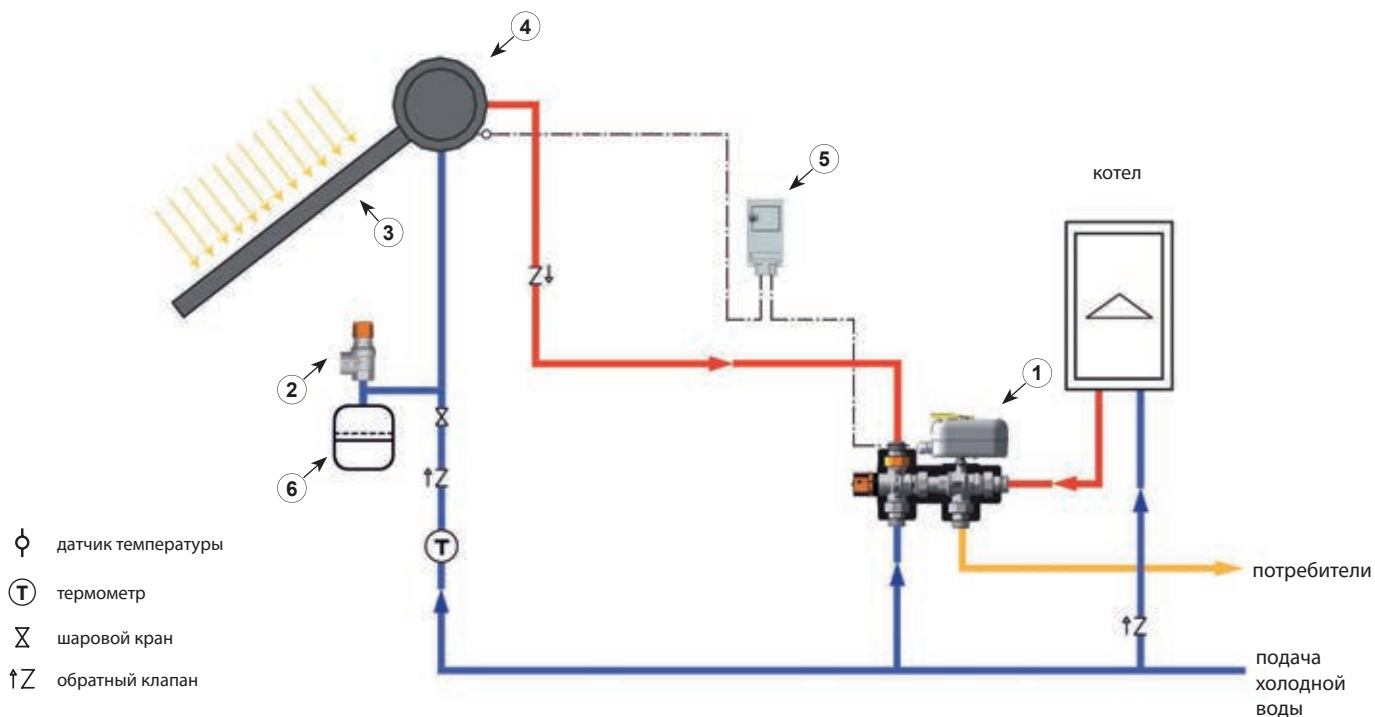

- 1 - Гелиогруппа (арт. 3091)
- 2 - Предохранительный клапан
- 3 - Солнечная батарея

- 4 - Ресивер
- 5 - Термостат
- 6 - Расширительный бак

Температура воды из гелиосистемы > 45°C

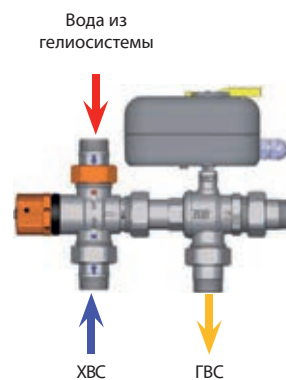

Температура воды из гелиосистемы < 45°C

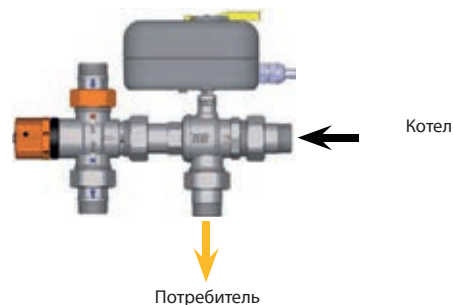

SOLARFAR - Гелиогруппа с термостатическим переключателем для систем с бойлером

- Термосмеситель SOLARFAR, регулирование температур 25÷65°C
- Термостатический переключатель с преднастройкой (45°C)
- Макс. давление: 10 бар
- Макс. температура: 110°C
- Уплотнение EPDM
- Изоляция
- Присоединение: 3/4" американка



Арт. 3092

Код	Размер	Упаковка, шт.	Коробка, шт.
3092 34	3/4"	1	-

Температура воды из гелиосистемы > 45°C

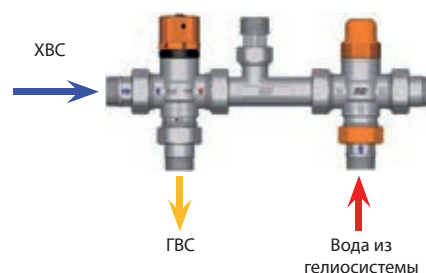

Температура воды из гелиосистемы < 45°C

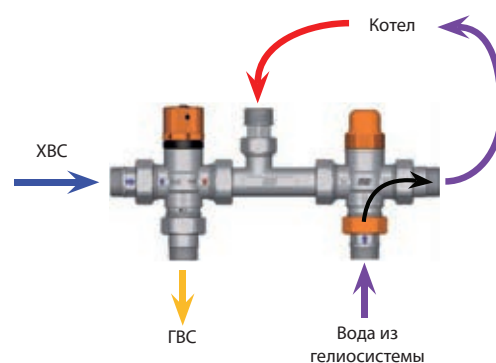

SOLARFAR позволяет использовать гелиосистему в сочетании с котлом. Когда температура воды, поступающей из гелиосистемы превышает (45°C), термостатический трехходовой клапан направит поток к термосмесителю для последующей подачи в ГВС. Если температура воды упадет ниже (45°C), то клапан перенаправит воду в котел для нагрева воды до требуемой температуры.

Пример использования код 3092 34.

Гелиосистема для теплообменника бойлера косвенного нагрева

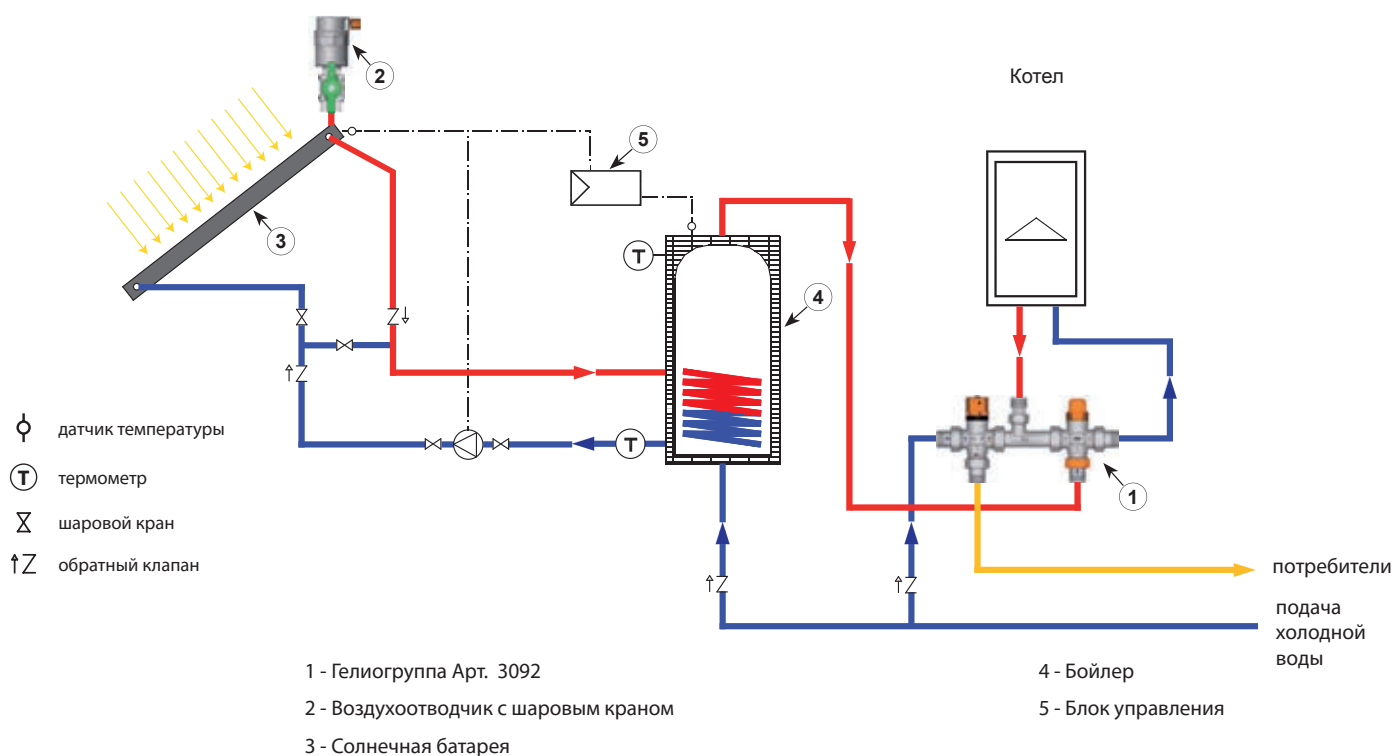

2

КОМПОНЕНТЫ ДЛЯ ГЕЛИОСИСТЕМ - ВОЗДУХООТВОДЧИК - ПРЕДОХРАНИТЕЛЬНЫЙ КЛАПАН - ДЕАЭРАТОР

Воздухоотводчик автоматический SOLARFAR с боковым отведением воздуха

- Присоединение: 3/8" - 1/2" наружная резьба
- Корпус: штампованная латунь CW617N
- Номинальное давление: 10 бар
- Макс. перепад давлений: 4 бар
- Макс. рабочая температура: 160°C

Арт. 2042

Код	Размер	Упаковка, шт.	Коробка, шт.
2042 38	3/8"	10	100
2042 12	1/2"	10	100

SOLARFAR - Деаэрактор

- Материал корпуса: латунь CW753S
- Присоединение: внутренняя- внутренняя резьба
- Нижнее отверстие с заглушкой: 1/2"
- Номинальное давление: 10 бар
- Макс. дифференциальное давление: 10 бар
- Макс. рабочая температура: 160°C

Арт. 2252

Код	Размер	Упаковка, шт.	Коробка, шт.
2252 34	3/4"	1	9
2252 1	1"	1	9
2252 114	1"1/4	1	9
2252 112	1"1/2	1	9
2252 2	2"	1	9

Воздухоотводчик автоматический SOLARFAR с боковым выпуском воздуха для систем высокого давления

- Материал корпуса: латунь CW753S
- Присоединение: 1/2" наружная резьба
- Поворачиваемый клапан выпуска воздуха
- Номинальное давление: 10 бар
- Макс. перепад давлений: 10 бар
- Макс. рабочая температура: 160°C

Арт. 2068

Код	Размер	Упаковка, шт.	Коробка, шт.
2068 12	1/2"	1	25



Для правильной работы системы, во время ее заполнения, рекомендуется закрыть автоматический воздухоотводчик.

SOLARFAR - Кран шаровой для геосистем

- Материал корпуса и шара: латунь CW617N
- Макс. температура: 200°C
- Номинальное давление: 10 бар

Арт. 3033

Код	Размер	Упаковка, шт.	Коробка, шт.
3033 12	1/2"	1	-

Клапан предохранительный хромированный для геосистем

- Установочное давление: 6 - 7 - 10 бар
- Вход: внешняя резьба 1/2"
- Выход: 1/2" - 3/4" внутренняя резьба
- Макс. температура: 125°C

В соответствии стандарту 97/23/CE "PED" класс IV и D.Lgs.25.02.2000 n.93.

Арт. 2009

Код	Давление	Размер	Упаковка, шт.	Коробка, шт.
2009 121260	6	1/2"x1/2"	1	7
2009 121270	7	1/2"x1/2"	1	7
2009 121200	10	1/2"x1/2"	1	7
2009 343460	6	3/4"x3/4"	1	7
2009 343470	7	3/4"x3/4"	1	7
2009 343400	10	3/4"x3/4"	1	7

Клапан предохранительный SOLAR-FAR, хромированный для геосистем

- Установочное давление: 2,5 - 3 - 3,5 - 4 - 5 - 6 - 7 - 8 - 10 бар
- Вход: внутренняя резьба 1/2"
- Выход: внутренняя резьба 3/4"
- Макс. температура: 160°C

В соответствии стандарту 97/23/CE "PED" класс IV и D.Lgs.25.02.2000 n.93.

Арт. 2006

Код	Давление	Размер	Упаковка, шт.	Коробка, шт.
2006 123425	2,5	1/2"x3/4"	10	100
2006 123430	3	1/2"x3/4"	10	100
2006 123435	3,5	1/2"x3/4"	10	100
2006 123440	4	1/2"x3/4"	10	100
2006 123450	5	1/2"x3/4"	10	100
2006 123460	6	1/2"x3/4"	10	100
2006 123470	7	1/2"x3/4"	10	100
2006 123480	8	1/2"x3/4"	10	100
2006 123400	10	1/2"x3/4"	10	100

Переходник с наружной резьбой и концевкой для медных или стальных труб:

- Макс. рабочая температура: 160°C

Арт. 5870

Код	Размер Ø трубы	Упаковка, шт.	Коробка, шт.
5870 3415	3/4"	15	25
5870 3416	3/4"	16	25
5870 3418	3/4"	18	25
5870 3422	3/4"	22	25
5870 122	1"	22	25

Переходник с внутренней резьбой и концевкой для медных или стальных труб:

- Макс. рабочая температура: 160°C

Арт. 5872

Код	Размер Ø трубы	Упаковка, шт.	Коробка, шт.
5872 3415	3/4"	15	25
5872 3416	3/4"	16	25
5872 3418	3/4"	18	25
5872 3422	3/4"	22	25
5872 122	1"	22	25

Муфта соединительная с концевками для медных или стальных труб:

- Макс. рабочая температура: 160°C

Арт. 5874

Код	Ø трубы	Упаковка, шт.	Коробка, шт.
5874 1215	15	25	250
5874 1216	16	25	250
5874 1218	18	25	250
5874 3422	22	25	250

Угольник с наружной резьбой и концевкой для медных или стальных труб:

- Макс. рабочая температура: 160°C

Арт. 5876

Код	Размер Ø трубы	Упаковка, шт.	Коробка, шт.
5876 3415	3/4"	15	25
5876 3416	3/4"	16	25
5876 3418	3/4"	18	25
5876 3422	3/4"	22	20
5876 122	1"	22	20

Угольник с внутренней резьбой и концевкой для медных или стальных труб:

- Макс. рабочая температура: 160°C

Арт. 5878

Код	Размер Ø трубы	Упаковка, шт.	Коробка, шт.
5878 3415	3/4"	15	25
5878 3416	3/4"	16	25
5878 3418	3/4"	18	25
5878 3422	3/4"	22	20
5878 122	1"	22	15

Угольник соединительный с концевкой для медных или стальных труб:

- Макс. рабочая температура: 160°C

Арт. 5880

Код	Ø трубы	Упаковка, шт.	Коробка, шт.
5880 1215	15	25	250
5880 1216	16	25	250
5880 1218	18	25	250
5880 3422	22	10	100

2

